

Referensbok

BeoVision 4 omfattar produkterna på bilden intill.
 De enskilda komponenterna kallas vid sina
 respektive namn i handboken och referensboken.
 BeoVision 4 är namnet för produkterna som
 helhet.

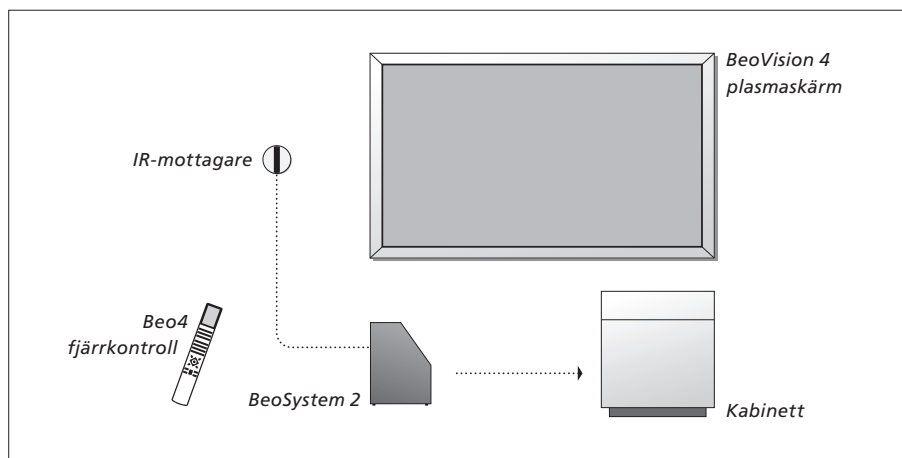

Förklaring till symbolerna i handboken och referensboken

Knappar på
 fjärrkontrollen Beo4

TV
 LIST



Displayvisning på
 fjärrkontrollen Beo4

STORE

Displayvisning på skärmen

TV 12

Handboken och referensboken

Den här referensboken innehåller information om att ansluta och styra
 extrautrustning samt en översikt över skärmmenyer. I handboken finns all
 nödvändig information om dina Bang & Olufsen-produkter.

Vi utgår från att din Bang & Olufsen-återförsäljare levererar, installerar och ställer in
 produkterna. Vi har dock ändå inkluderat information om hur man installerar och
 ställer in dem i handboken och referensboken. Du kan ha nytta av informationen
 om du i ett senare skede flyttar produkterna till en annan plats eller utökar
 systemet.

Både handboken och referensboken har ett index där du kan söka efter det avsnitt
 som handlar om just det du vill veta mer om.

Placering, anslutningar och underhåll, 4

Lär dig hantera och placera BeoVision 4, ansluta extra videoutrustning och var uttagen finns.

Högtalaruppsättning – extrautrustning, 13

Lär dig hur BeoVision 4 kan bli ett surroundljuds-system.

Ansluta extrautrustning, 18

Lär dig ansluta en set-top box, en dekoder, en högupplöst källa (HD) eller en PC till BeoSystem 2 och registrera extrautrustning.

Audiosystem med BeoVision 4, 26

Lär dig ansluta ett audiosystem till BeoSystem 2 och styra ett integrerat AV-system.

Distribuera ljud och bild med BeoLink, 28

Lär dig göra linkanslutningar, styra ett linksystem och installera BeoVision 4 i ett linkrum.

Anpassa Beo4, 32

Lär dig lägga till och ta bort funktioner på Beo4.

Menyer, 34

Översikt över skärmmenyer.

Index, 41

Installera BeoVision 4 och BeoSystem 2

Vi rekommenderar att du gör på följande sätt när du installerar BeoVision 4:

- Packa upp systemet och skärmen.
- Välj en lämplig placering. Anvisningar finns på denna sida.
- Montera väggfästet enligt anvisningarna som medföljer väggfästet.
- Anslut skärmen.
- Montera IR-mottagaren.
- Anslut högtalarna och ytterligare utrustning enligt anvisningarna på följande sidor.

Anslut inte systemet till elnätet förrän du har anslutit skärmen, högtalarna och annan utrustning!

En översikt över uttagspanelen på BeoSystem 2 finns i avsnittet "Uttagspanelen på BeoSystem 2" på sidan 12.

Innan du börjar...

- Se till att produkterna installeras, placeras och ansluts enligt anvisningarna i den här boken.
- Placera inga föremål ovanpå BeoSystem 2 eller skärmen.
- Produkterna är endast avsedda att användas inomhus i bostadsutrymmen, vid en temperatur på 10–40°C.
- Försök inte att öppna produkterna. Låt kvalificerad servicepersonal utföra sådana åtgärder.

BeoSystem 2:

- Placera BeoSystem 2 i kabinettet. Om du inte vill använda kabinettet, kontrollera att det finns tillräckligt med ventilationsutrymme runt BeoSystem 2.
- Placera alltid BeoSystem 2 på ett stadigt och plant underlag.

Plasmaskärmen:

- Skärmen bör alltid lyftas och flyttas av två personer på grund av dess vikt.
- Håll i den nedre och övre kanten när ni lyfter skärmen.
- Bär skärmen så att den hela tiden är upprätt.
- Om ni måste sätta ned skärmen innan den placeras på sin plats, rekommenderar vi att ni ställer den upprätt på den nedre kanten på ett stadigt och plant underlag. *Skärmen är inte utformad för att kunna stå på egen hand. Den måste stödjas tills den har monterats på väggfästet!*
- Bilden kan bli förvrängd på höjder där lufttrycket är lägre än 833 hPa (ca 1 500 meters höjd eller högre).
- Se till att det finns ett utrymme på ca 10 centimeter över, under och bredvid skärmen när du monterar den på väggfästet.

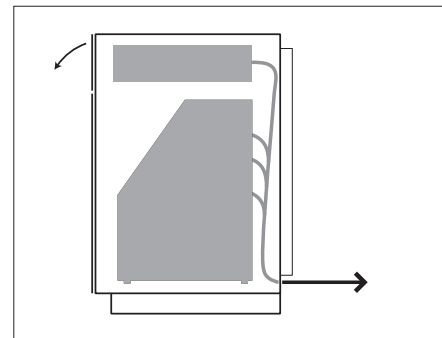

Placera BeoSystem 2 i kabinettet. Skruva fast det bakre skyddet med de fyra skruvar som medföljer kabinettet när alla anslutningar har gjorts.

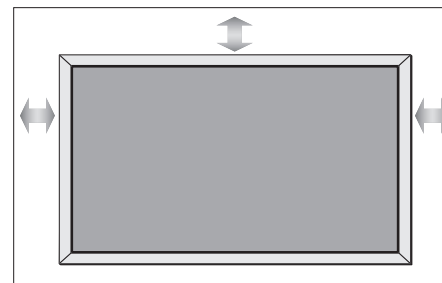

Översikt över uttag

BeoSystem 2:

- 1 Strömbrytare
- 2 IR-mottagaruttag
- 3 Uttagspanel
- 4 Nätanslutning
- 5 Uttag för plasmaskärmen
- 6 Uttagspanel för högtalare och digital ingång
- 7 Uttagspanel för AV och antenn
- 8 Fläktuttag

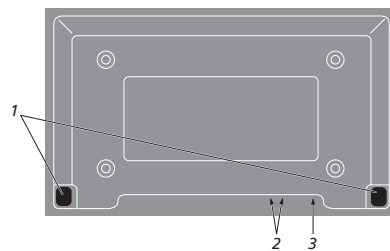
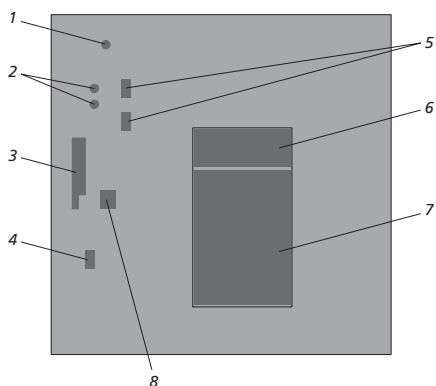

Plasmaskärmen:

- 1 Paneler för högtalaranslutning*
- 2 AV-anslutningspanel
- 3 Nätanslutning

Mer information om uttagen finns i avsnittet "Uttagspaneler" på sidan 9.

*Anslut externa högtalare till högtalaruttagen på BeoSystem 2 och inte till plasmaskärmen!

Montera och ansluta IR-mottagaren

För att du enkelt ska kunna fjärrstyra BeoVision 4 och all ansluten utrustning måste du ansluta IR-mottagaren till BeoSystem 2.

IR-mottagaren kan ta emot signaler från fjärrkontrollen Beo4 och skicka dem till BeoSystem 2. BeoSystem 2 skickar sedan rätt styrsignaler till plasmaskärmen och annan ansluten utrustning.

Montera IR-mottagaren på samma vägg som skärmen. Om IR-mottagaren inte placeras rätt kan ljuset från skärmen förhindra fjärrstyrningen av BeoVision 4!

När du har monterat IR-mottagaren enligt bilden på den här sidan ska du ansluta den till uttaget IR-IN på BeoSystem 2.

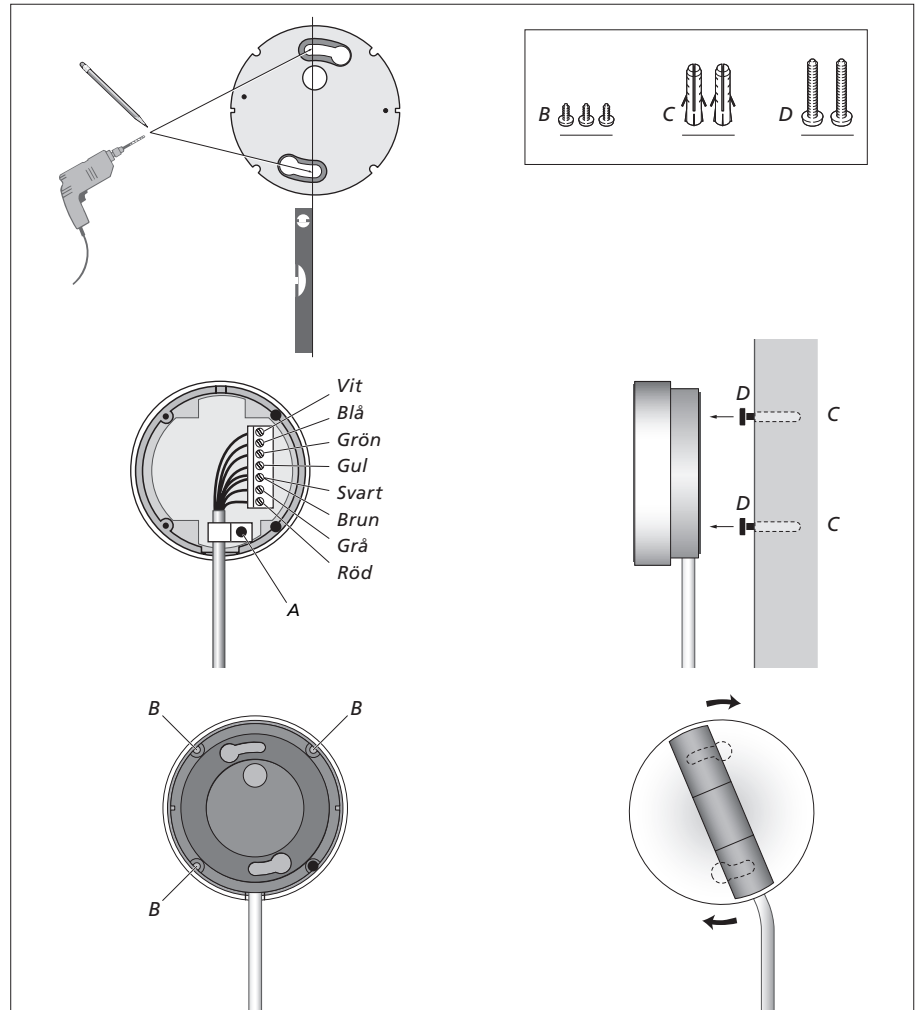

Ansluta plasmaskärmen

Om det behövs längre kablar finns sådana att köpa hos Bang & Olufsen-återförsäljaren. De två kontaktarna i var ände av kabeln är avsedda för särskilda uttag, så det går inte att ansluta kablarna felaktigt om du följer tillvägagångssättet nedan:

- Anslut en 15-polskontakt till uttaget RGB på BeoSystem 2 och 9-polskontakten i samma ände till uttaget RS232 på BeoSystem 2.
- Anslut 15-polskontakten i andra änden till uttaget PC IN på skärmen, och 9-polskontakten i samma ände till uttaget SERIAL på skärmen.
- Anslut IR-mottagaren till rätt uttag IR-IN på BeoSystem 2.
- Anslut de två elsladdarna till respektive uttag på BeoSystem 2 och skärmen, men anslut dem inte till elnätet ännu!

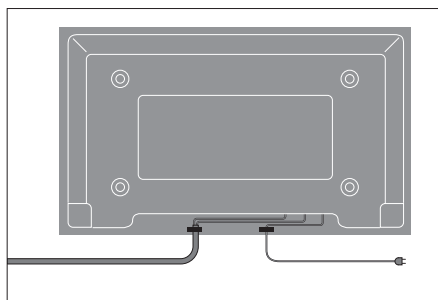
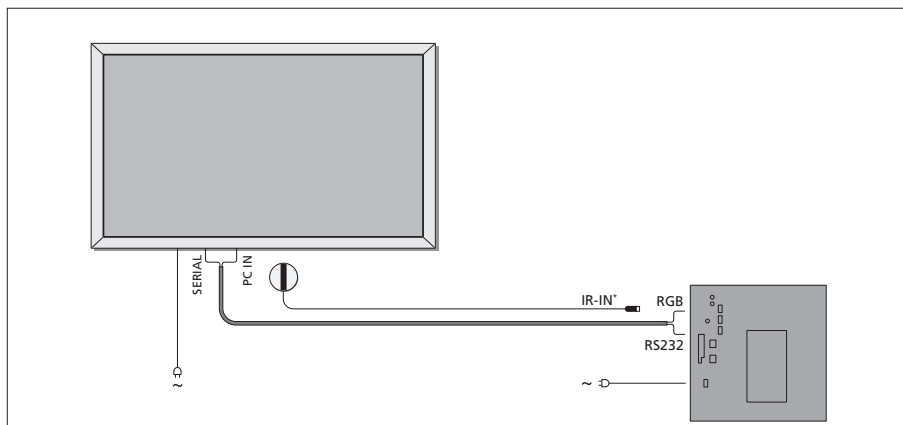

Du måste säkra kablarna i buntbanden, se bilden. I annat fall kan elsladden lossna från uttaget.

Antenn- och nätanslutning

Kontrollera att BeoSystem 2 och skärmen är rätt placerade innan du ansluter systemet.

- > Anslut skärmen till elnätet.
- > Anslut antennen till uttaget märkt VHF/UHF på BeoSystem 2.
- > Anslut BeoSystem 2 till elnätet.

Om du inte har anslutit högtalarna, eller om du vill ansluta annan utrustning till BeoSystem 2, ska du inte ansluta till elnätet ännu!

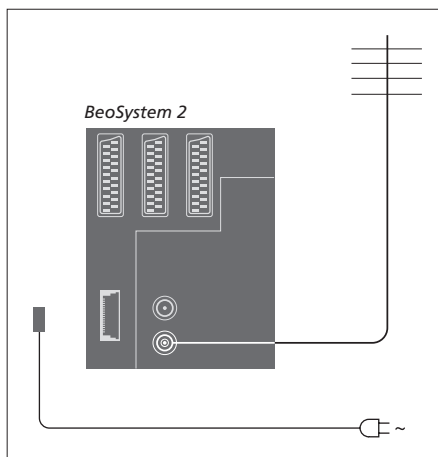

När alla anslutningar är gjorda...

Slå på strömbrytaren på baksidan av BeoSystem 2. Systemet är i standby och redo att användas. Nu kan du börja ställa in kanaler enligt anvisningarna i "Ställa in TV-kanaler" på sidan 26 i handboken.

BeoVision 4 är konstruerad för att vara i standby när den inte används. För att underlätta användning av fjärrkontrollen med mera är det därför viktigt att du låter systemet förbli påslaget.

Underhåll

Regelbundet underhåll, som t.ex. rengöring, ska utföras av användaren. Följ anvisningarna till höger för bästa resultat. Fråga din Bang & Olufsen-återförsäljare om råd om regelbundet underhåll.

Rengöra ytor...

Rengör dammiga ytor med en mjuk, torr trasa. Avlägsna eventuella fettfläckar eller fastsittande smuts med en mjuk, luddfri trasa fuktad med lite mildt rengöringsmedel (t.ex. diskmedel). Dessa rengöringsanvisningar gäller även eventuellt stativ eller väggfäste.

Om plasmaskärmen...

Rengör endast med en torr, mjuk trasa. Använd inte flytande rengöringsmedel eller sprej.

Låt inte en stillbild visas på skärmen under en längre tid, eftersom det kan leda till att bilden bränns in på skärmen. Stillbilder kan vara t.ex. logotyper, videospel, datorbilder och bilder i formatet 4:3.

Rengöra fjärrkontrollen Beo4

Rengör fjärrkontrollen Beo4 med en mjuk, luddfri och väl urvriden trasa.

Byta batterier i Beo4...

När det står "BATTERY" i displayen på Beo4 är det dags att byta batterierna i fjärrkontrollen.

Beo4 kräver tre batterier. Använd endast 1,5 V (storlek AAA) alkaliska batterier. Byt batterierna enligt bilden på denna sida. Håll ett finger över batterierna tills du har satt på locket.

När du har bytt ut batterierna måste du vänta i ca 10 sekunder tills det står "TV" i displayen. Då kan du använda fjärrkontrollen Beo4 igen.



Använd aldrig sprit eller andra lösningsmedel för att rengöra någon del av BeoVision 4.

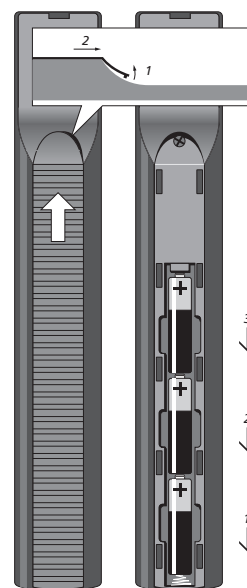

OBS! Om skärmglaset spricker eller om det går flisor ur det, eller om det skadas på något annat sätt, måste det omedelbart bytas ut eftersom det kan orsaka personskada. Kontakta din Bang & Olufsen-återförsäljare.

Till uttagspanelen på BeoSystem 2 kan du ansluta insignalskablar och extrautrustning, t.ex. en DVD-spelare eller ett länkat Bang & Olufsen-audiosystem.

Via V.TAPE-, AV- och DECODER-uttagen kan du ansluta extrautrustning.

Den utrustning du ansluter via de här uttagen måste registreras i menyn *Connections*. Mer information finns i avsnittet "Registrera ytterligare videoutrustning" på sidan 32 i handboken.

Uttagspanel för AV och antenn

V.TAPE

21-polsuttag för anslutning av en BeoCord V 8000-videobandspelare.

AV

21-polsuttag för AV-anslutning av annan utrustning, t.ex. en DVD-spelare, set-top box eller en andra dekoder. Anslut inte basbandsdekodrar här.

DECODER

21-polsuttag för anslutning av en andra set-top box eller en primär dekoder. Uttaget kan användas för antingen en AV-dekoder eller en RF-dekoder.

Uttaget kan också användas för en AV 2 Expander, som gör att det samtidigt går att ansluta en dekoder och annan extra videoutrustning som inte är tillverkad av Bang & Olufsen.

MASTER LINK

Uttag för ett kompatibelt Bang & Olufsen-audiosystem.

Uttaget används även för BeoLink-distribution av ljud i huset.

LINK

Antennutgång för distribution av videosignaler till andra rum.

VHF/UHF

Antennutgång för signal från extern TV-antenn eller kabel-TV-nät.

ATTN. ON/OFF

Antennsignaldämpare. Alternativen är:

- OFF: Normal inställning
- ON: Signalerna dämpas

IR OUTPUT

För anslutning av en set-top box.

VGA-IN

Uttag för anslutning av en högupplöst (HD) videokälla eller en PC.

SPDIF 3

Uttag för digital insignal för att ansluta t.ex. en DVD-spelare. SPDIF 3 är avsedd för digitala insignaler från utrustning som är ansluten till uttaget VGA-IN på BeoSystem 2.

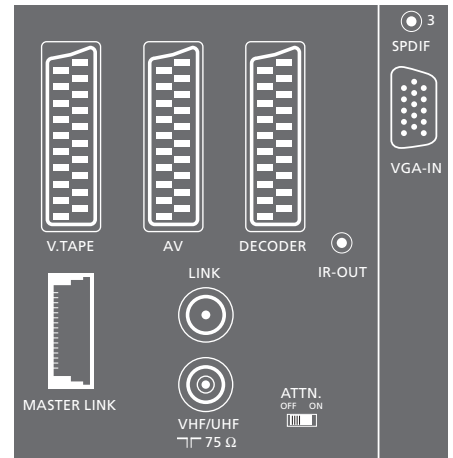

Uttagspanel för AV och antenn.

Uttagspanel för högtalare och digital ingång**FRONT**

De två uttagen används för att ansluta de främre högtalarna i ett surroundljuds-system.

CENTRE

Uttag för att ansluta centerhögtalare i ett surroundljuds-system.

REAR

De två uttagen används för att ansluta de bakre högtalarna i ett surroundljuds-system.

SUBWOOFER

Uttaget används för att ansluta en BeoLab 2 subwoofer i ett surroundljuds-system.

SPDIF 1

Uttag för digital insignal för att ansluta t.ex. en DVD-spelare. SPDIF 1 är avsedd för digitala signaler från utrustning som är ansluten till AV-uttaget på BeoSystem 2.

SPDIF 2

Uttag för digital insignal för att ansluta t.ex. en DVD-spelare. SPDIF 2 är avsedd för digitala signaler från utrustning som är ansluten till V.TAPE-uttaget på BeoSystem 2.

Om V.TAPE-uttaget är inställt för *V.Mem* eller *None* används SPDIF 2-uttaget för utrustning som ansluts till DECODER-uttaget istället.

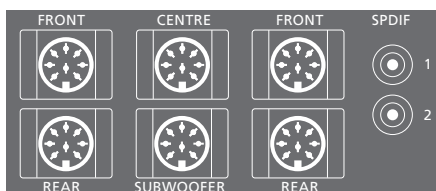
**Ytterligare uttag****ON/OFF**

Strömbrytare.

IR IN

För anslutning av en BeoLink IR-mottagare som gör det möjligt att styra BeoVision 4 med en fjärrkontroll.

MAINS

Anslutning till elnätet.

RGB

För anslutning av skärmen.

RS232

För anslutning av skärmen.

FAN

För anslutning av en extern fläkt.

S-VHS / VIDEO / R / L / PHONES

Uttag för videokamera och hörlurar. Mer information finns i avsnittet "Uttagspanel på BeoSystem 2" på sidan 12.

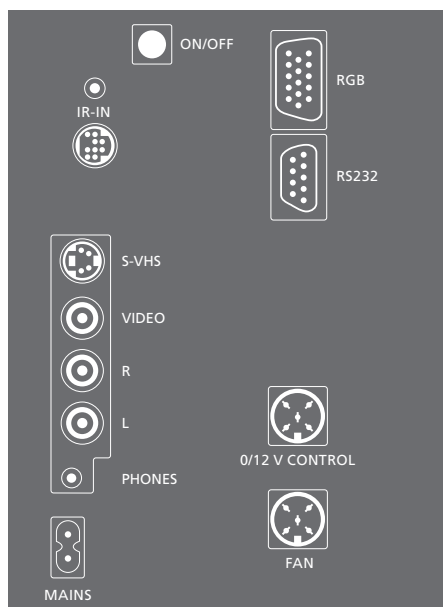

Uttagspanel – plasmaskärmen

På uttagspanelen på baksidan av skärmen finns uttag för anslutning till BeoSystem 2.

DVI

Uttag för anslutning av en högupplöst (HD) videokälla eller en PC.

PC IN

Uttag för anslutning till uttaget RGB på BeoSystem 2.

SERIAL

Uttag för anslutning till uttaget RS232 på BeoSystem 2.

Till dig som installerar...

När alla anslutningar är klara måste du välja skärmtyp i en Service-meny.

När BeoVision 4 är på...

- > Tryck på **MENU** för att ta fram huvudmenyn.
- > Tryck på **▼** för att markera *Setup* och tryck sedan på **GO**.
- > Tryck på **0** två gånger, följt av **GO**. Meny *Service* visas.
- > Tryck på **1** för att ta fram meny *Monitor*.
- > Tryck på **▼** för att markera *Plasma version setup* och tryck sedan på **GO**.
- > Tryck på **▲** eller **▼** för att välja skärmtyp och tryck på **GO** för att spara.
- > Tryck på **EXIT** för att lämna meny.
- > Tryck på **•** för att stänga av systemet.

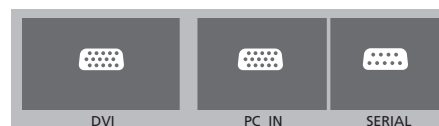

VIKTIG INFORMATION! Om du vill ansluta en dator till plasmaskärmen och använda plasmaskärmen som datorbildskärm, måste du dra ut nätkontakterna till BeoSystem 2, BeoVision 4, datorn och all kringutrustning som är ansluten till datorn, innan du ansluter datorn och plasmaskärmen till varandra. Dessutom måste datorn vara ansluten till ett jordat uttag enligt installationsanvisningarna för datorn.

Uttagspanel på BeoSystem 2

Du kan ansluta hörlurar och lyssna till ett TV-program, eller ansluta en videokamera och titta på hemmavideor på BeoVision 4. Om du t.ex. har anslutit en BeoCord V 8000-videobandspelare kan du kopiera videokamerainspelningar till ett videoband.

Uttagspanelen

S-VHS

Endast för att ansluta en S-VHS eller Hi-8 videokamera.

VIDEO – R – L

Uttagen är till för anslutning av en videokamera:

R – L: För audioanslutning (höger och vänster ljudkanal).

VIDEO: För videosignalen.

PHONES

Du kan ansluta stereohörlurar till uttaget märkt PHONES. Sedan kan du stänga av högtalarna som är anslutna till BeoSystem 2 genom att trycka mitt på volymknappen på Beo4.

Titta på videokamerainspelningar på BeoVision 4

Anslut videokameran och slå på BeoVision 4 om du vill titta på videokamerainspelningar. När du startar uppspelningen på kameran registrerar BeoSystem 2 automatiskt signalen och du kan titta på bilderna från videokameran på BeoVision 4.

Om signalen från videokameran av misstag stängs av...

> Tryck på LIST tills det står CAMERA på Beo4 och tryck sedan på GO.

För att kunna visa CAMERA på Beo4 måste du först lägga till funktionen till Beo4:s lista över funktioner. Mer information finns i avsnittet "Anpassa Beo4" på sidan 32.



Kopiera från en videokamera

Om det finns en videobandspelare, t.ex. en BeoCord V 8000, ansluten till BeoSystem 2, kan du ansluta en videokamera till de här uttagen och kopiera videokamerainspelningar till ett videoband. Medan du kopierar band kan du titta på TV eller låta BeoSystem 2 vara i standby.

Kopiera en inspelning från en videokamera...

- > Anslut videokameran och starta uppspelningen på videokameran.
- > Tryck på RECORD för att förbereda BeoCord V 8000 för inspelning.
- > Tryck på RECORD igen för att börja spela in.
- > Tryck på VMEM och sedan på STOP för att pausa en inspelning.
- > Tryck på RECORD för att fortsätta inspelningen efter en paus, eller...
- > ...tryck på STOP igen för att stoppa inspelningen helt.

Det är enkelt att placera ett surroundljudsystem i vardagsrummet. Välj en plats där du ser TV-bilden så bra som möjligt. Ljudet blir bäst i det område som skapas av högtalarna.

I ett surroundljudsystem måste du kalibrera högtalarna. Att kalibrera högtalarna innebär att ställa in balansen mellan dem. På följande sidor finns mer information.

Placera externa högtalare

De tre bilderna till höger visar exempel på hur BeoVision 4 och högtalare kan placeras i rum av olika typer och storlekar.

Följande anvisningar gäller alla sätt att placera högtalarna:

- Använd alltid de starkaste högtalarna som främre högtalare.
- Placera högtalarna där de ska stå innan du börjar ansluta dem.
- Bästa placeringen för de bakre högtalarna är snett bakom den plats där du föredrar att sitta och lyssna.
- Det främre och det bakre högtalarparet måste inte nödvändigtvis placeras i hörnen av rummet.
- Om du ansluter en BeoLab 2 subwoofer, bör du följa de anvisningar om placering som finns i handboken till subwoofern.

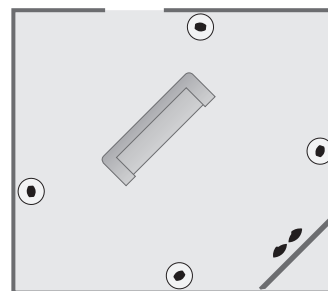
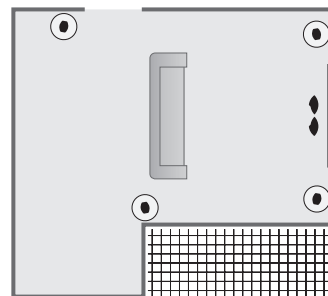
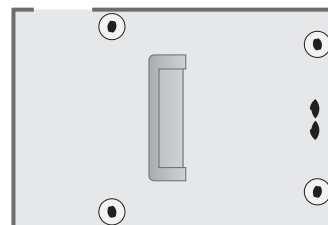

Ansluta högtalare

Du kan ansluta Bang & Olufsen-högtalare och en BeoLab 2 subwoofer till BeoVision 4 via anslutningspanelen på baksidan av BeoSystem 2. Högtalarna måste vara Bang & Olufsen Power Link-högtalare.

Du kan låta signalerna gå från högtalare till högtalare (enligt beskrivningarna i handboken till högtalarna), eller ansluta varje högtalare till ett uttag. Om det behövs längre kablar och adaptrar finns sådana att köpa hos Bang & Olufsen-återförsäljaren.

Anslut kablarna till högtalarna på följande sätt:

- > Anslut de två främre högtalarna till uttagen märkta FRONT.
- > Anslut de två bakre högtalarna till uttagen märkta REAR.
- > Anslut centerhögtalarna till uttaget märkt CENTRE. Låt signalerna gå från högtalare till högtalare när du ansluter centerhögtalarna.
- > Anslut subwoofern till uttaget märkt SUBWOOFER.

Kom ihåg att ställa in L – R – LINE-brytaren på både de bakre och de främre högtalarna på L eller R (L=vänster kanal och R=höger kanal) för att ange deras placering. Ställ in den främre vänstra högtalaren på L, den bakre högra högtalaren på R och så vidare.

Om du bara har en uppsättning högtalare ansluter du dessa till uttagen märkta FRONT.

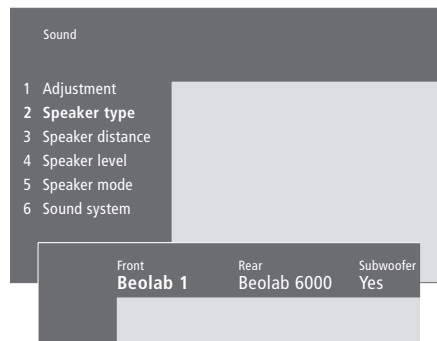
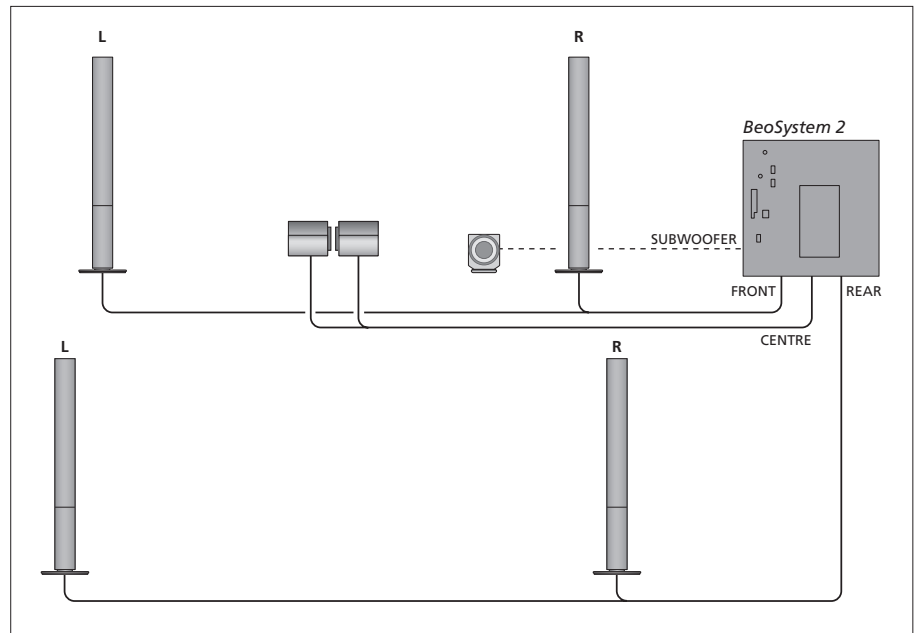

- > Tryck på **MENU** för att ta fram huvudmenyn.
- > Tryck på **3** för att ta fram menyn *Setup*.
- > Tryck på **2** för att ta fram menyn *Sound*.
- > Tryck på **2** igen för att ta fram menyn *Speaker type*.
- > Tryck på ▼ eller ▲ för att ta fram rätt högtalartyp, och på ► för att flytta till nästa högtalarpär. Välj *None* om inga högtalare har anslutits.
- > Om du har en BeoLab 2 subwoofer trycker du på ► för att flytta markören till *Subwoofer* och på ▼ för att ändra till *Yes*.
- > Tryck på **GO** för att spara valen, eller...
- > ...på **EXIT** för att lämna menyn utan att spara dem.

Om du bara har en uppsättning högtalare sätter du "Front" till "None" – INTE till högtalartypen!

Mer information om menyn "Speaker type" finns på sidan 38.

Ställa in högtalaravstånd

Sätt dig där du föredrar att sitta och titta på TV och slå på BeoVision 4. Ange det ungefärliga avståndet i meter från din plats till de olika högtalarna.

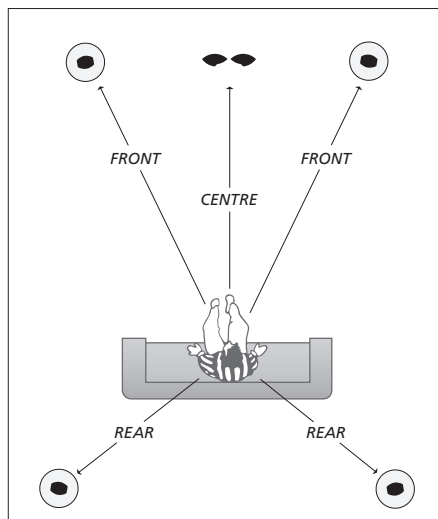
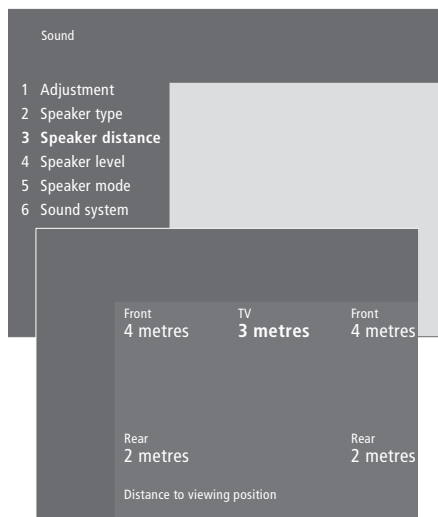

Du behöver inte ange något avstånd till en BeoLab 2 subwoofer, eftersom placeringen av en subwoofer inte påverkar ljudet särskilt mycket.

- > Tryck på **MENU** för att ta fram huvudmenyn.
- > Tryck på **3** för att ta fram menyn *Setup*.
- > Tryck på **2** för att ta fram menyn *Sound*.
- > Tryck på **3** för att ta fram menyn *Speaker distance*. De anslutna högtalarna visas.
- > Tryck på **◀** eller **▶** för att flytta markören från högtalare till högtalare och tryck på **▲** eller **▼** för att välja det ungefärliga avståndet i meter mellan din sittplats och var och en av högtalarna.
- > När du har angett avståndet till högtalarna trycker du på **GO** för att spara inställningarna eller...
- > ...på **EXIT** för att lämna menyn utan att spara dem.

Mer information om menyn "Speaker distance" finns på sidan 38.

Kalibrera ljudnivåerna

När du anslutit de högtalare som behövs för surroundljud till BeoSystem 2, ska högtalarna kalibreras.

Ett kalibreringsljud hörs i var och en av högtalarna som är anslutna i surroundljudsystemet. Ljudnivån i de anslutna högtalarna ska matcha den i centerhögtalarna. Du kan välja om ljudsekvensen ska höras automatiskt eller om den ska sättas på manuellt.

När du väl har utfört högtalarkalibreringen behöver du bara kalibrera om högtalarljudet om du gör några ändringar i uppsättningen, dvs. om du flyttar någon eller några av högtalarna.

Subwooferljud behöver inte kalibreras i ett surroundljudsystem. Om du ändå önskar justera subwooferljudet när du genomfört högtalarkalibreringen hittar du mer information i avsnittet "Ändra bild- och ljudinställningarna" på sidan 35 i handboken.

Ljudnivån i centerhögtalarna används för att jämföra med de externa högtalarna och kan inte justeras.

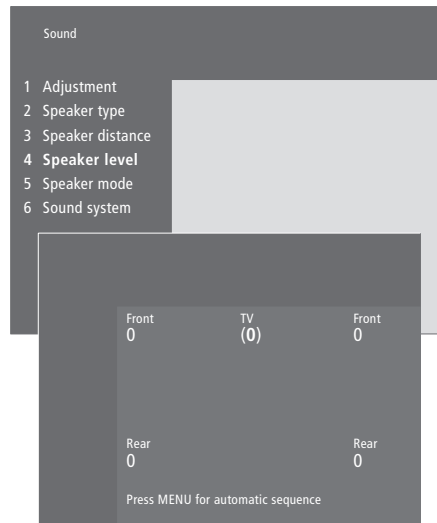

- > Tryck på **MENU** för att ta fram huvudmenyn.
- > Tryck på **3** för att ta fram menyn *Setup*.
- > Tryck på **2** för att ta fram menyn *Sound*.
- > Tryck på **4** för att ta fram menyn *Speaker level*.
TV markeras och ljudet kopplas in i centerhögtalarna.
- > Tryck på **▲** eller **▼** för att justera högtalarljudet och på **◀** eller **▶** för att gå vidare till en annan högtalare.
- > När du har justerat ljudet för alla högtalarna i surroundljudsystemet, trycker du på **GO** för att spara inställningarna eller...
- > ...på **EXIT** för att lämna menyn utan att spara dem.

Mer information om menyn "Speaker level" finns på sidan 38.

Ställa in ett standardläge för högtalarna

Du kan förinställa två standardlägen för högtalarna: ett som används varje gång du slår på en videokälla i systemet, och ett som används varje gång du slår på en audiokälla som är ansluten till systemet. Du kan fortfarande välja ett annat högtalarläge, se anvisningarna på sidan 10 i handboken.

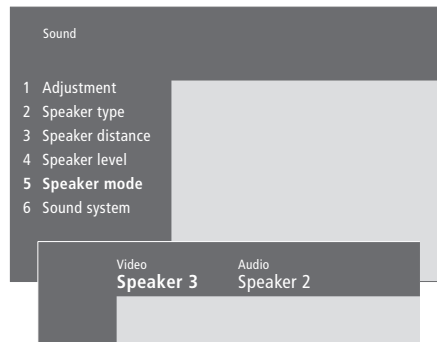

- > Tryck på **MENU** för att ta fram huvudmenyn.
- > Tryck på **3** för att ta fram menyn *Setup*.
- > Tryck på **2** för att ta fram menyn *Sound*.
- > Tryck på **5** för att ta fram menyn *Speaker mode*.
- > Tryck på **▲** eller **▼** för att växla högtalarläge och på **◀** eller **▶** för att flytta mellan *Video* och *Audio*.
- > När du har valt standardlägen trycker du på **GO** för att spara dina inställningar, eller...
- > ...på **EXIT** för att lämna menyn utan att spara dem.

Mer information om menyn "Speaker mode" finns på sidan 39.

Ansluta ytterligare utrustning

Du kan ansluta olika typer av audio- och videoutrustning till BeoSystem 2, t.ex. en videospelare, set-top box eller videokamera.

När du ansluter videoutrustning till BeoSystem 2, ska du i första hand använda AV-uttaget (om det är ledigt).

Anslut ytterligare utrustning enligt anvisningarna i de handböcker som medföljer utrustningen.

Kom ihåg att registrera all ansluten utrustning. Mer information finns i avsnittet *”Registrera ytterligare videoutrustning”* på sidan 32 i handboken.

AV 2 Expander

Tillvalet AV 2 Expander är en SCART-utökning för anslutning av utrustning från andra tillverkare än Bang & Olufsen, t.ex. dekodrar, spelkonsoler och kameror till uttaget DECODER på BeoSystem 2. Använd en 21-polig kabel för att ansluta en kontakt till uttaget märkt TV på expandern. Anslut den andra kontakten till uttaget märkt DECODER på BeoSystem 2. Det går inte att styra utrustning som anslutits via AV 2 Expander med fjärrkontrollen.

Videospelare

Använd en 21-polig kabel för att ansluta en videospelare från Bang & Olufsen till uttaget V.Tape på BeoSystem 2. Anslut antennkabeln till ingången på videospelaren. Dra antennkabeln till antennuttaget på BeoSystem 2.

DVD-spelare

Använd en 21-polig kabel för att ansluta en DVD-spelare, t.ex. Bang & Olufsen DVD 1, till BeoSystem 2. Anslut ena änden till uttaget märkt AV på DVD-spelaren och den andra till uttaget märkt AV på BeoSystem 2. Anslut uttaget märkt DIGITAL OUTPUT på DVD 1 till uttaget SPDIF 1 på BeoSystem 2. Om den kabel som behövs inte medföljer kan den köpas hos Bang & Olufsen-återförsäljaren.

Spelkonsoler, videokamera etc.

Vi rekommenderar att du använder uttagspanelen för utrustning som ansluts temporärt, t.ex. en spelkonsol. Användningen av dessa uttag beskrivs i avsnittet *”Uttagspanel på BeoSystem 2”* på sidan 12.

Anslut en set-top box* till något av uttagen V.TAPE, AV eller DECODER på BeoSystem 2. Om alla de uttagen används kan du även ansluta en set-top box till BeoSystem 2 via uttagspanelen.

Det går även att ansluta en dekoder till uttaget DECODER eller AV på BeoSystem 2.

Du måste kontrollera så att all ansluten utrustning har registrerats i menyn *Connections*. Mer information finns i avsnittet "Registrera ytterligare videoutrustning" på sidan 32 i handboken.

Se s. 22 för information om hur du ansluter och registrerar en högupplöst set-top box.

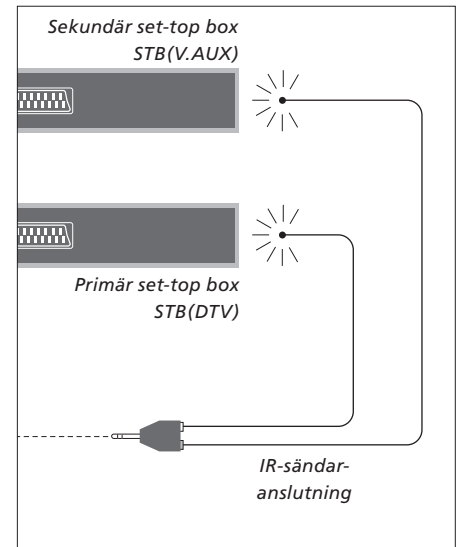
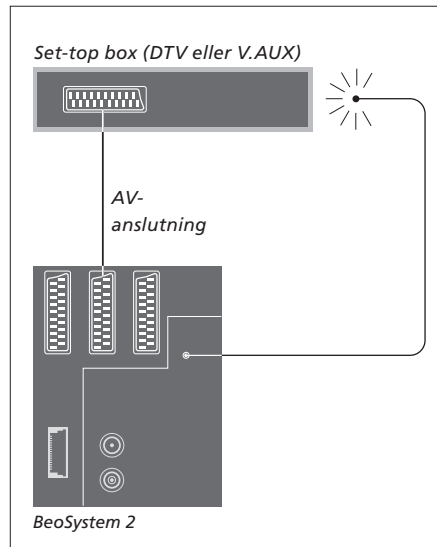

Set-top box-anslutning

Koppla bort alla berörda apparater från elnätet innan du ansluter extrautrustning. Använd 21-pols AV-kabeln för att ansluta set-top boxen till BeoSystem 2:

- > Anslut ena kabelkontakten till set-top boxen.
- > Dra kabeln till uttaget V.TAPE, AV eller DECODER på baksidan av BeoSystem 2.
- > Anslut IR-sändaren till uttaget IR OUTPUT på BeoSystem 2.
- > Fäst IR-sändaren mot IR-mottagaren på set-top boxen.

Om du vill använda fjärrkontrollen som medföljde set-top boxen, får du inte täcka över dess IR-mottagare helt.

Om du ansluter två set-top boxar...

- Du behöver en IR Y-adapter (indexnummer 6174171) för att ansluta två set-top boxar till BeoSystem 2. Kontakta Bang & Olufsen-återförsäljaren. Följ anvisningarna nedan för att ansluta två set-top boxar till BeoSystem 2:
- > Anslut den primära och den sekundära set-top boxen till AV- respektive DECODER-uttaget på BeoSystem 2 (eller DECODER- respektive V.TAPE-uttaget om du anslutit utrustning till AV-uttaget) via 21-pols AV-kablar enligt bilden.
 - > Anslut IR Y-adaptorn till uttaget IR OUTPUT på BeoSystem 2.
 - > Anslut den primära set-top boxens IR-sändare till det kromfärgade uttaget på IR Y-adaptorn, och fäst den andra änden på IR-mottagaren på den primära set-top boxen.
 - > Anslut den sekundära set-top boxens IR-sändare till det guldfärgade uttaget på IR Y-adaptorn, och fäst den andra änden av IR-mottagaren på den sekundära set-top boxen.
 - > Registrera den primära set-top boxen som STB (DTV) och den sekundära set-top boxen som STB (V.AUX) i menyn *Connections*.

*OBS! Set-top boxar måste installeras enligt dokumentationen som medföljer utrustningen.

Alternativ set-top box-anlutning

Om de tre uttagen AV, DECODER och V.TAPE redan används kan du ansluta set-top boxen till uttagspanelen.

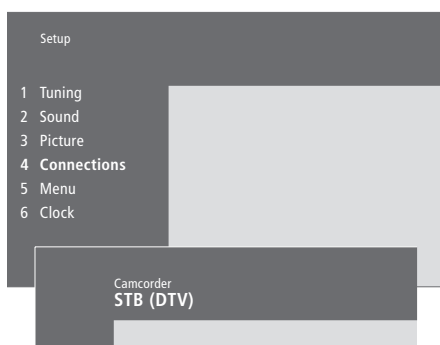

Om du ansluter en set-top box till uttagspanelen...

- > Tryck på **MENU** för att ta fram huvudmenyn.
- > Tryck på **3** för att ta fram menyn *Setup*.
- > Tryck på **▼** för att flytta markören till *Connections*.
- > Tryck på **MENU**. *Connections* ändras till *Camcorder*.
- > Tryck på **GO** för att ta fram menyn *Camcorder*.
- > Tryck på **▲** eller **▼** för att se alternativet. Välj antingen *STB (DTV)* eller *STB (V.AUX)*. Du kan naturligtvis välja *Camcorder* om du har anslutit en videokamera till uttaget.
- > Tryck på **GO**.
- > När du har registrerat set-top boxen uppmanas du att välja typ av set-top box från en lista på skärmen. Mer information finns i avsnittet "Registrera ytterligare videoutrustning" på sidan 32 i handboken.
- > När du har valt *STB*-typ trycker du på **GO** för att spara inställningarna eller...
- > ...på **EXIT** för att lämna menyn utan att spara dem.



Uttagspanelen.

Komma åt en set-top box som är ansluten till uttagspanelen...

- > Om set-top boxen har registrerats som *STB (DTV)*, trycker du på **DTV** på Beo4.
- > Om den registrerats som *STB (V.AUX)*, trycker du på **LIST** tills *V.AUX* visas på Beo4 och trycker sedan på **GO**.

För att kunna visa *V.AUX* på Beo4 måste du först lägga till funktionen till Beo4:s lista över funktioner. Mer information finns i avsnittet "Anpassa Beo4" på sidan 32.

Ansluta en AV- eller RF-dekoder

För att ansluta en AV-dekoder (en basbandsdekoder som Canal+), ansluter du antennkabeln till BeoSystem 2. Anslut AV-dekodern till 21-polsuttaget märkt DECODER på BeoSystem 2.

Om du vill ansluta en RF-dekoder, kom ihåg att ansluta den externa antennkabeln till dekoderns ingång. Dra sedan kabeln till BeoSystem 2:s antennuttag (märkt VHF/UHF). Anslut RF-dekodern till 21-polsuttaget märkt DECODER på BeoSystem 2.

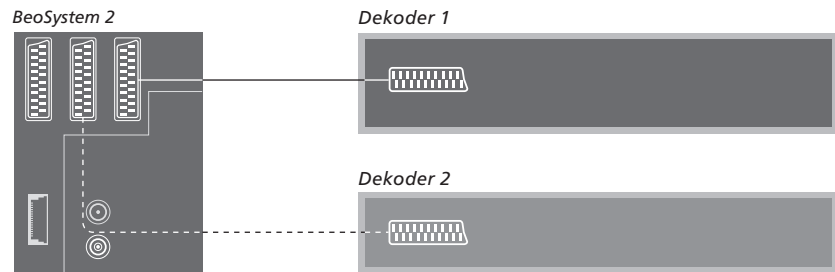

Ansluta två dekodrar

Om du vill ansluta två dekodrar till BeoSystem 2 ansluter du den primära dekodern till uttaget DECODER och den sekundära till uttaget AV på BeoSystem 2.

Anslut inte en MAC-dekoder till AV-uttaget!

Ansluta en HD-källa eller PC

Du kan ansluta en HD-källa, t.ex. en set-top box eller DVD-spelare, till BeoSystem 2. HD står för High Definition och innebär att källan har hög upplösning. Det ger dig tillgång till digitala videokällor. Du kan även ansluta en PC.

Dessa källor kan du även ansluta till BeoVision 4.

Kom ihåg att registrera all utrustning ansluten till BeoSystem 2 i menyn *Connections*. Observera emellertid att vissa av funktionerna i BeoSystem 2 kan bli begränsade eller förändras när HD-källor är anslutna. Dessa begränsningar och förändringar beskrivs i det här avsnittet.

Mer information om menyn *Connections* finns på sidan 40.

Anslutning

Uttaget VGA-IN på BeoSystem 2 används för att ansluta en HD-källa, t.ex. en set-top box, eller en PC. Nedan visas några möjliga system.

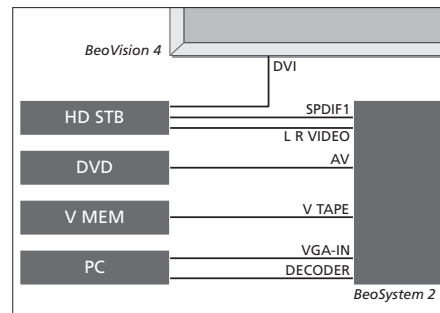

I menyn *Connections*:

- Sätt AV till DVD
- Sätt V Mem till V Mem
- Sätt Decoder till PC (VGA)
- Sätt Camera till STB (DTV/DVI) eller STB (AUX/DVI).

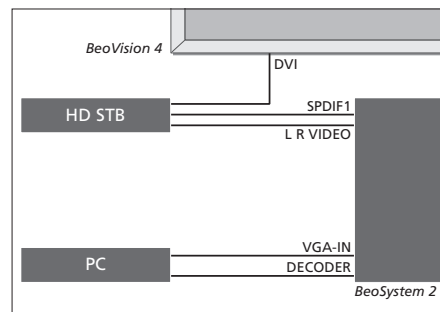

I menyn *Connections*:

- Sätt Decoder till PC (VGA)
- Sätt Camera till STB (DTV/DVI) eller STB (AUX/DVI).

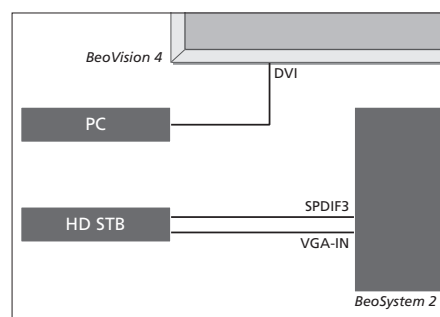

I menyn *Connections*:

- Sätt Decoder till STB (DTV/Ypbr) eller STB (AUX/Ypbr)
- Sätt Camera till PC (DVI).

För att ansluta en HD set-top box eller en annan HD-källa till BeoSystem 2 behövs en speciell kabel, som finns att köpa hos din Bang & Olufsen-återförsäljare.

Registrering

HD-utrustning registreras till uttagen **AV**, **Decoder** och **Camera**. Du kommer till **Camera** genom att markera **Decoder** och trycka på knappen **MENU** på Beo4.

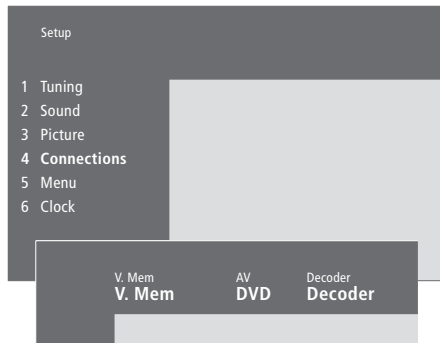

HD-alternativ i menyn **Connections**:

AV

DVD (YPbr)... för en DVD-spelare ansluten till uttaget **VGA-IN** på BeoSystem 2.

DVD2 (YPbr)... för en andra DVD-spelare eller videospelare ansluten till uttaget **VGA-IN** på BeoSystem 2.

Decoder

STB (DTV/YPbr), **STB (AUX/YPbr)**... för en set-top box ansluten till uttaget **VGA-IN** på BeoSystem 2.

PC (VGA)... för en PC ansluten till uttaget **VGA-IN** på BeoSystem 2.

Camera

STB (DTV/DVI), **STB (AUX/DVI)**... för en set-top box ansluten till uttaget **DVI** på BeoVision 4.

PC (DVI)... för en PC ansluten till uttaget **DVI** på BeoVision 4.

Få tillgång till HD-källor eller en PC

Du kommer åt HD-källor via fjärrkontrollen Beo4.

Tryck för att sätta på en set-top box som registrerats som **STB (DTV/DVI)** eller **STB (DTV/YPbr)**

Tryck tills det står **V.AUX** på Beo4

Tryck för att slå på en källa som registrerats som **V.AUX** eller **AUX**, t.ex. en set-top box registrerad som **STB (AUX/DVI)**

Tryck på **LIST** tills **PC** visas på Beo4

Tryck på **GO** för att slå på en ansluten PC

*För att kunna visa **V.AUX** eller **PC** på Beo4 måste du lägga till dem till Beo4:s lista över funktioner. Mer information finns i avsnittet "Anpassa Beo4" på sidan 32.*

*Om du väljer **PC** som källa kan du inte ta fram huvudmenyn på skärmen utan att först välja en annan källa, t.ex. **TV**. Observera också att du måste ändra ljusstyrka, färg, kontrast och färgton via menyn **PICTURE** och inte via datorn. Mer information finns i avsnittet om bildinställningar på sidan 35 i handboken.*

Låt inte en stillbild, t.ex. en datorbild, visas på skärmen under en längre tid, eftersom det kan leda till att bilden bränns in på skärmen.

DTV

LIST

V.AUX

GO

LIST

PC

GO

OBS! Vissa videofunktioner påverkas om du har anslutit HD-utrustning till BeoSystem 2:

- Det visas inte någon statusdisplay på skärmen, men du har fortfarande tillgång till menysystemet.
- Menyn Set-top Box Controller som beskrivs på sidan 20 i handboken visas inte.
- Om du har valt **FORMAT 2** för letterbox-bilder, såsom beskrivs på sidan 11 i handboken, kan du inte flytta bilden uppåt eller nedåt.
- Du kan inte distribuera ljud och bild från en HD-källa till en produkt i ett linkrum.
- Du kan inte spela in en HD-källa, såvida inte din HD-utrustning även avger en standardsignal (SD).
- Du kan inte välja HD-källan när du använder funktionen **P-AND-P** som beskrivs på sidan 14 i handboken.

Justera den högupplösta bilden

Du kan behöva justera bilden när du använder en HD-källa med BeoSystem 2. Använd fjärrkontrollen Beo4 för att ändra bildens placering, storlek och proportioner.

Medan HD-källan är på...

Tryck på LIST tills FORMAT visas

LIST

FORMAT

Tryck för att justera bilden

9

Tryck för att flytta bilden upp eller ned

▲

▼

Tryck för att flytta bilden åt vänster eller höger

◀ ▶

Tryck för att minska bildens höjd

■

Tryck för att öka bildens höjd

■

Tryck för att minska bildens bredd

■

Tryck för att öka bildens bredd

■

Tryck för att spara inställningarna

GO

Tryck på EXIT för att återgå utan att spara inställningarna

EXIT

Audiosystem med BeoVision 4

Om du ansluter ett kompatibelt audiosystem från Bang & Olufsen till BeoSystem 2 får du fördelarna hos ett integrerat system för ljud och bilder.

Spela en CD-skiva och använd högtalarna som anslutits till BeoSystem 2, eller slå på ett TV-program och lyssna på ljudet i audiosystemets högtalare.

Systemen kan placeras tillsammans i ett rum, eller i två rum med BeoVision 4 i det ena rummet och audiosystemet med högtalare i det andra rummet.

Alla Bang & Olufsen-audiosystem stöder inte integrering med BeoSystem 2.

Ansluta ett audiosystem

Anslut den ena flerpolskontakten på en Master Link-kabel till uttaget märkt MASTER LINK på BeoSystem 2, och den andra till uttaget märkt MASTER LINK på audiosystemet.

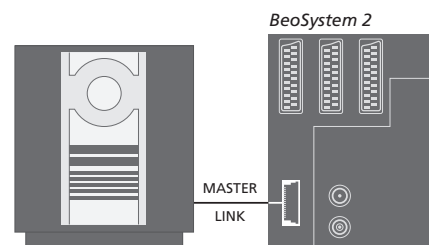

Optionsinställningar

Om BeoVision 4 ingår i ett AV-system kan du behöva ställa in den till rätt option. Optionsinställning görs med fjärrkontrollen Beo4, och hela systemet måste vara i standby.

Optionsinställning för BeoVision 4...

- > Håll ned knappen **•** och tryck på **LIST**.
- > Släpp båda knapparna.
- > Tryck på **LIST** tills det står **OPTION?** på Beo4, och tryck sedan på **GO**.
- > Tryck på **LIST** tills det står **V.OPT** på Beo4 och tryck sedan in rätt siffra (**0**, **1** eller **2**).

Optionsinställning för audiosystemet...

- > Håll ned knappen **•** och tryck på **LIST**.
- > Släpp båda knapparna.
- > Tryck på **LIST** tills det står **OPTION?** på Beo4, och tryck sedan på **GO**.
- > Tryck på **LIST** tills det står **A.OPT** på Beo4 och tryck sedan in rätt nummer (**0**, **1**, eller **2**).

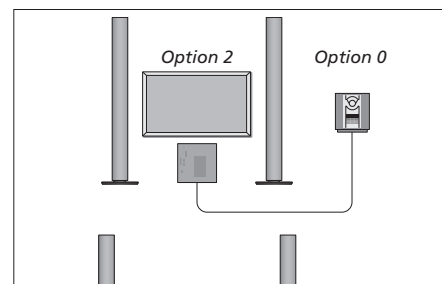

BeoVision 4 och ett audiosystem kan placeras i ett rum – alla högtalarna anslutna till BeoSystem 2.

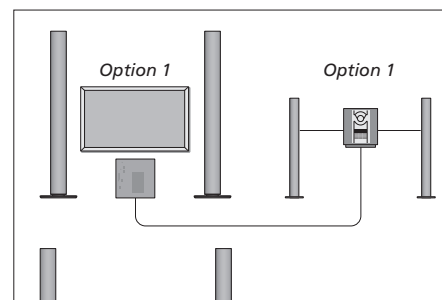

BeoVision 4 och audiosystemet (med anslutna högtalare) kan placeras i samma rum.

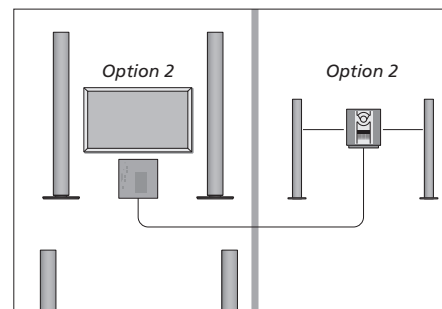

Audiosystemet kan placeras i ett rum och BeoVision 4 i ett annat.

Använda ett integrerat AV-system

Om du integrerar audiosystemet och BeoVision 4 kan du välja den högtalarkombination som passar det aktuella TV-programmet eller musiken du lyssnar till, och du kan även spela in ljud från TV:n på audiosystemet.

Spela in ljud från TV:n

Om du lyssnar till ljud från BeoVision 4 i högtalarna till ett Bang & Olufsen-audiosystem med en audioinspelare, kan du spela in ljudet från TV:n på den audioinspelaren. Mer information finns i den handbok som medföljde audiosystemet.

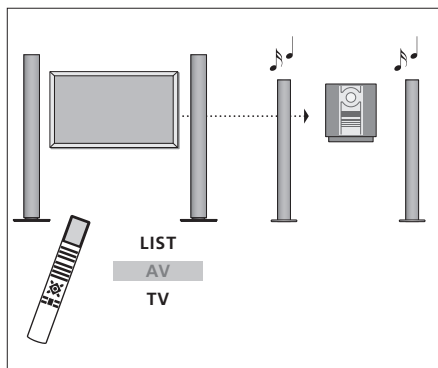

Om du vill lyssna på ljud från en TV-källa i audiosystemets högtalare utan att skärmen sätts på, trycker du på LIST tills AV* visas på Beo4 och sedan på en källknapp, t.ex. TV.

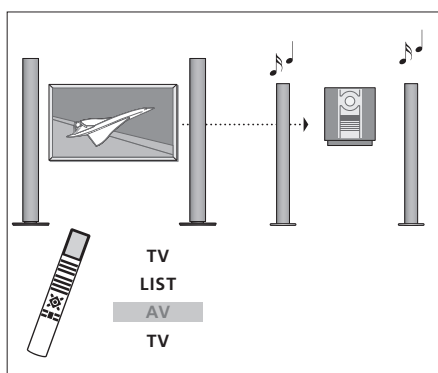

Om du vill lyssna på ljud från en TV-källa i audiosystemets högtalare med skärmen påslagen, trycker du först på TV, sedan på LIST tills AV* visas på Beo4 och slutligen på TV igen.

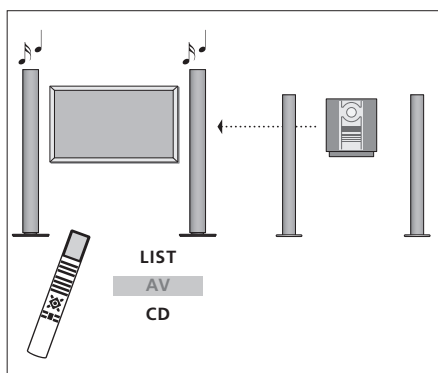

Om du vill lyssna på ljud från audiosystemet i högtalare som är anslutna till BeoSystem 2 trycker du på LIST tills AV* visas på Beo4 och sedan på en audiokälla, t.ex. CD.

*För att kunna visa AV till Beo4 måste du först lägga till funktionen till Beo4:s lista över funktioner. Mer information finns i avsnittet "Anpassa Beo4" på sidan 32.

BeoLink – distribuera ljud och bild

Med BeoLink-systemet är det möjligt att distribuera bilder och/eller ljud till andra rum i huset.

Du kan t.ex. ansluta BeoSystem 2 till ett annat videosystem eller högtalare i andra rum, och därigenom kan du "flytta" bilden eller ljudet dit.

Om det finns ett BeoLink-distributionssystem installerat kan du använda BeoVision 4 i huvudrummet, t.ex. i vardagsrummet, eller i ett linkrum, t.ex. sovrummet.

Systemmodularen ser till att videokällor kan distribueras till linkrummet. Under vissa omständigheter kan det vara nödvändigt att ange modulatorinställningar.

Linkanslutningar

Systemet i huvudrummet måste anslutas till systemet i linkrummet via en Master Link-kabel:

- > Anslut Master Link-kabeln till uttaget MASTER LINK på BeoSystem 2.
- > Om du även vill distribuera videosignaler ska du ansluta en vanlig antennkabel till uttaget märkt LINK på BeoSystem 2.
- > Dra båda kablarna till linkrummet och följ anvisningarna som hör till utrustningen i linkrummet.

Om det redan finns ett audiosystem anslutet till MASTER LINK-uttaget på BeoSystem 2 måste du dela Master Link-kabeln i två delar och koppla samman dem med kabeln från linkrummet med en speciell kopplingsdosa. Kontakta din Bang & Olufsen-återförsäljare om du behöver hjälp.

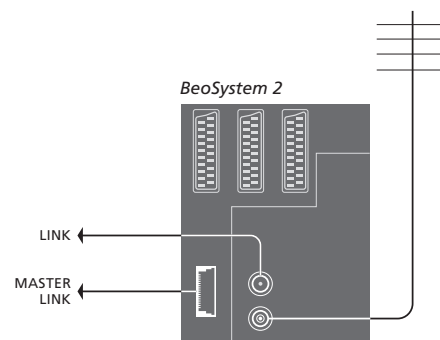

Systemmodulator

Om det redan finns ett audiosystem eller en linkhögtalare i ett linkrum där du även vill installera en TV som inte går att länka, ska du ställa in systemmodulatore på *On*.

Fabriksinställningen är *Off*.

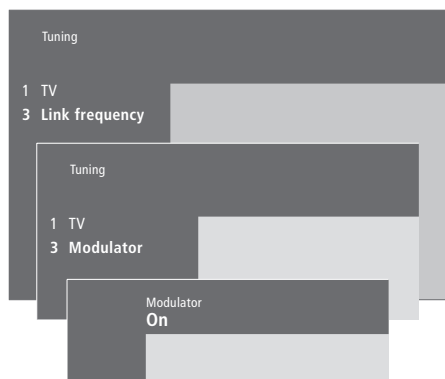

Så här sätter du på systemmodulatore...

- > Tryck på **MENU** för att ta fram huvudmenyn.
- > Tryck på **3** för att ta fram menyn *Setup. Tuning* är redan markerat.
- > Tryck på **GO** för att ta fram menyn *Tuning*.
- > Tryck på **▼** för att flytta markören till menyn *Link frequency*.
- > Tryck på **MENU** för att visa posten *Modulator*.
- > Tryck på **GO** för att ta fram menyn *Modulator*.
- > Tryck på **▲** eller **▼** för att ändra från *Off* till *On*.
- > Tryck på **GO** för att spara inställningen, eller...
- > ...på **EXIT** för att lämna alla menyer utan att spara.

Linkfrekvens

Om t.ex. en TV-station i området där du bor sänder med samma signalfrekvens som BeoLink-systemet använder, dvs. 599 MHz, måste du ställa in modulatore på en ledig frekvens. När du ändrar linkfrekvensen i huvudrumssystemet måste du också ändra linkfrekvensen i linkrumssystemet.

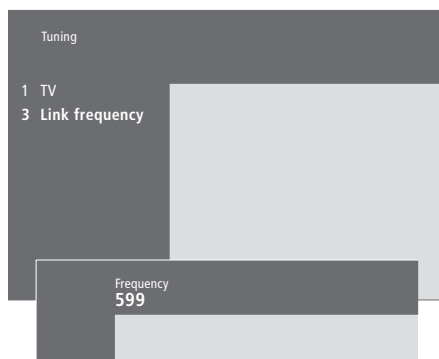

Så här ändrar du linkfrekvensen...

- > Tryck på **MENU** för att ta fram huvudmenyn.
- > Tryck på **3** för att ta fram menyn *Setup*.
- > Tryck på **GO** för att ta fram menyn *Tuning*.
- > Tryck på **2** för att ta fram menyn *Link frequency*.
- > Tryck på **▲** eller **▼** för att hitta en ledig frekvens. Du kan också knappa in frekvensen med hjälp av sifferknapparna på Beo4.
- > Tryck på **GO** för att spara inställningen, eller...
- > ...på **EXIT** för att lämna alla menyer utan att spara.

BeoLink – BeoVision 4 i ett linkrum

Om du har installerat BeoLink i hemmet och placerar BeoVision 4 i ett linkrum, kan du styra alla de anslutna systemen i huvudrummet via BeoVision 4.

Du måste följa anvisningarna nedan när du ska ansluta BeoVision 4 för användning i ett linkrum:

- 1 Anslut BeoSystem 2 till elnätet.
- 2 Programmera BeoSystem 2 till *Option 6** med hjälp av fjärrkontrollen Beo4.
- 3 Koppla bort BeoSystem 2 från elnätet.
- 4 Gör anslutningarna.
- 5 Anslut BeoSystem 2 till elnätet igen.

Optionsinställningar

För att hela systemet ska fungera är det viktigt att BeoSystem 2 i linkrummet programmeras till rätt option innan den ansluts till systemet i huvudrummet!

- > Håll ned knappen • och tryck på LIST.
- > Släpp båda knapparna.
- > Tryck på LIST tills det står OPTION? på Beo4, och tryck sedan på GO.
- > Tryck på LIST tills det står V.OPT på Beo4, och tryck sedan på 6*.

Linkrumsanslutningar

BeoSystem 2 i linkrummet måste anslutas till systemet i huvudrummet med två olika kablar:

- BeoLink-anslutning (med en Master Link-kabel och en kopplingsdosa).
- Antennanslutning (med en vanlig antennkabel).

BeoLink-anslutning

I huvudrummet: Anslut Master Link-kabeln till uttaget märkt MASTER LINK på huvudsystemet. Dra kabeln till kopplingsdosan, och korta kabeln till lämplig längd.

I linkrummet: Anslut Master Link-kabeln till uttaget märkt MASTER LINK på BeoSystem 2. Dra kabeln till kopplingsdosan, och korta kabeln till lämplig längd.

Inuti kopplingsdosan: Koppla samman kablarna enligt anvisningarna i häftet som medföljde dosan/kabeln. I häftet förklaras alla sätt att använda dosan, och hur du kopplar samman kablarna.

Antennanslutning

Anslut ena änden av en vanlig TV-antennkabel (koaxialkabel) till uttaget märkt LINK på huvudsystemet, och andra änden till antennuttaget på BeoSystem 2.

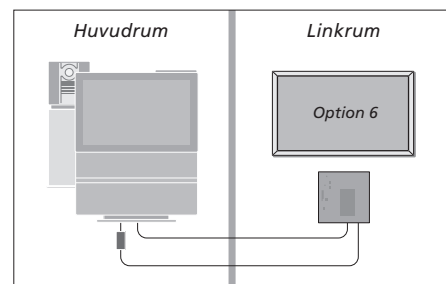

**Om du ansluter BeoVision 4 för användning i ett linkrum där det redan finns andra linksystem anslutna, t.ex. högtalare, ska du istället programmera BeoSystem 2 till "Option" 5.*

Styra system i linkrum

När du befinner dig i ett linkrum kan du styra alla anslutna system med fjärrkontrollen Beo4.

Använda källor som bara finns i ett av rummen...

Tryck på knappen för den källa du vill använda

RADIO
A MEM
DTV

Hantera den valda källan på vanligt sätt

Använda en källa i huvudrummet – källtypen finns i båda rummen...

Tryck tills det står LINK* på Beo4

LIST

LINK

Tryck på knappen för den källa du vill använda

TV

Hantera den valda källan på vanligt sätt

Använda en källa i linkrummet – källtypen finns i båda rummen...

Tryck på knappen för den källa du vill använda

TV

Hantera den valda källan på vanligt sätt

Lyssna på stereoljud i linkrummet...

Ljud som distribueras från en källa i huvudrummet, t.ex. en set-top box, överförs vanligtvis till linkrummet i mono. Du kan dock välja stereoljud:

- > Tryck till exempel på DTV för att växla till en set-top box som är ansluten till systemet i huvudrummet.
- > Tryck på LIST tills det står AV* på Beo4.
- > Tryck på DTV igen för att lyssna på stereoljud.

VIKTIGT! När den här funktionen används är det inte möjligt att distribuera från andra källor i huvudrummet till andra linkrumssystem!

Inställningar för timerinställd start och timerinställd standby kan också gälla för en BeoVision 4 i ett linkrum. Inställningarna måste programmeras på systemet i huvudrummet och timerfunktionen måste aktiveras på BeoVision 4. Mer information finns i avsnittet "Få BeoVision 4 att slås på och av automatiskt" på sidan 18 i handboken.

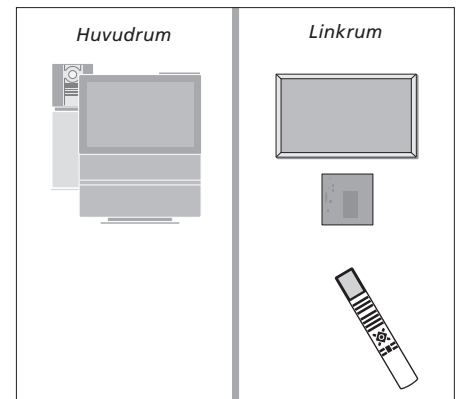

*För att kunna visa LINK eller AV på Beo4 måste du först lägga till funktionen till Beo4:s lista över funktioner. Mer information finns i avsnittet "Anpassa Beo4" på sidan 32.

Anpassa Beo4

Med knapparna på Beo4 kan du fjärrstyra många av funktionerna på TV:n, och via displayen på Beo4 får du tillgång till ännu fler funktioner.

Varje gång en källa visas på Beo4 (TV, RADIO, etc.), kan du trycka på knappen LIST och öppna ytterligare funktioner i displayen för att få hjälp att styra just den källan, precis som om du tog fram ytterligare knappar. Du kan även slå på ytterligare utrustning som är ansluten till BeoSystem 2.

Observera att Beo4 innehåller en lista över Bang & Olufsens alla extra audio- och videofunktioner, men endast de funktioner som stöds av BeoVision 4 fungerar när du tar fram dem på displayen på Beo4.

Du kan anpassa listan över funktioner i Beo4 så att den passar dina behov, och ändra den ordning som funktionerna visas i när du tar fram dem.

Ställa in Beo4

Om du redan har en Beo4-fjärrkontroll kan du ställa in den så att den fungerar med BeoVision 4.

Håll ned standby-knappen •

Tryck för att få tillgång till funktionen för Beo4-inställning

Släpp båda knapparna. Det står ADD? i displayen

Tryck tills det står CONFIG? på Beo4

Tryck för att kunna välja inställningstyp

Tryck tills det står VIDEO? på Beo4

Tryck för att komma till videoinställningen

Tryck tills det står VIDEO1 på Beo4*

Tryck för att spara inställningen

Det står STORED, vilket innebär att inställningen har sparats. Funktionen för Beo4-inställning avslutas automatiskt

**Om inte VIDEO1 finns i videoinställningen väljer du istället AVANT.*

Lägga till en extra "knapp"

När du lägger till en ny funktion till Beo4-listan kan du göra så att den visas som en "knapp" i displayen på Beo4.

Håll ned standby-knappen •

Tryck för att få tillgång till funktionen för Beo4-inställning

Släpp båda knapparna. Det står ADD? i displayen

Tryck för att ta fram listan över tillgängliga "knappar" att lägga till. Den första "knappen" blinkar i displayen

Tryck för att gå framåt eller bakåt i listan över de extra "knapparna"

Tryck för att lägga till "knappen" på den förvalda platsen eller...

...tryck för att placera "knappen" på en annan plats i listan

Det står ADDED, vilket innebär att "knappen" har lagts till. Funktionen för Beo4-inställning avslutas automatiskt

LIST

ADD?

LIST

CONFIG?

GO

LIST

VIDEO?

GO

LIST

VIDEO1

GO

STORED

LIST

ADD?

GO

▲

▼

GO

1 – 9

ADDED

Flytta extra "knappar"

Du kan ändra i vilken ordning de extra "knappar" visas när du trycker på LIST.

| | |
|---|-----------------------------|
| Håll ned standby-knappen | • |
| Tryck för att få tillgång till funktionen för Beo4-inställning | LIST |
| Släpp båda knapparna. Det står ADD? i displayen | ADD? |
| Tryck tills det står MOVE? på Beo4 | LIST MOVE? |
| Tryck för att ta fram listan över extra "knappar". Den första "knappen" visas i displayen | GO |
| Tryck för att gå framåt eller bakåt i listan över de extra "knappar" | ▲ ▼ |
| Tryck för att flytta "knappen" som visas till den första platsen i listan, eller... | GO |
| ...tryck för att flytta "knappen" till en annan plats i listan | 1 – 9 |
| Det står MOVED, vilket innebär att "knappen" har flyttats. Funktionen för Beo4-inställning avslutas automatiskt | MOVED |

Ta bort en extra "knapp"

Du kan ta bort vilka du vill av de extra "knappar" som visas när du trycker på LIST.

| | |
|--|-------------------------------|
| Håll ned standby-knappen | • |
| Tryck för att få tillgång till funktionen för Beo4-inställning | LIST |
| Släpp båda knapparna. Det står ADD? i displayen | ADD? |
| Tryck tills det står REMOVE? på Beo4 | LIST REMOVE? |
| Tryck för att ta fram listan över extra "knappar". Den första "knappen" visas i displayen | GO |
| Tryck för att gå framåt eller bakåt i listan över de extra "knappar" | ▲ ▼ |
| Tryck för att ta bort den "knapp" som visas i displayen | GO |
| Det står REMOVED, vilket innebär att "knappen" har tagits bort. Funktionen för Beo4-inställning avslutas automatiskt | REMOVED |

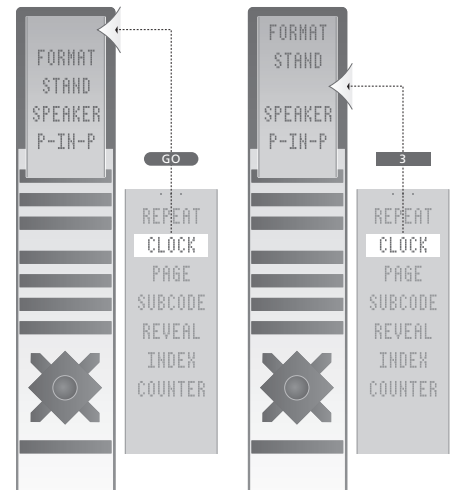

Lägg till en extra "knapp", antingen längst upp i listan eller på en viss plats.

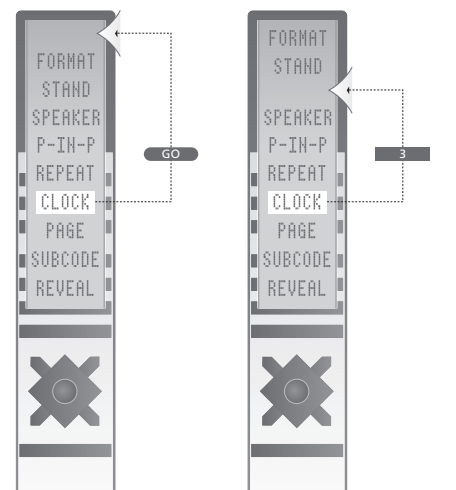

Flytta extra "knappar", antingen längst upp i listan eller till en viss plats.

Skärmmenyer

I det här avsnittet beskrivs menysystemet översiktligt så att du hittar på TV:ns skärmmenyer.

Här finns också detaljerad information om de enskilda menyerna med olika alternativ för inställningar och justering.

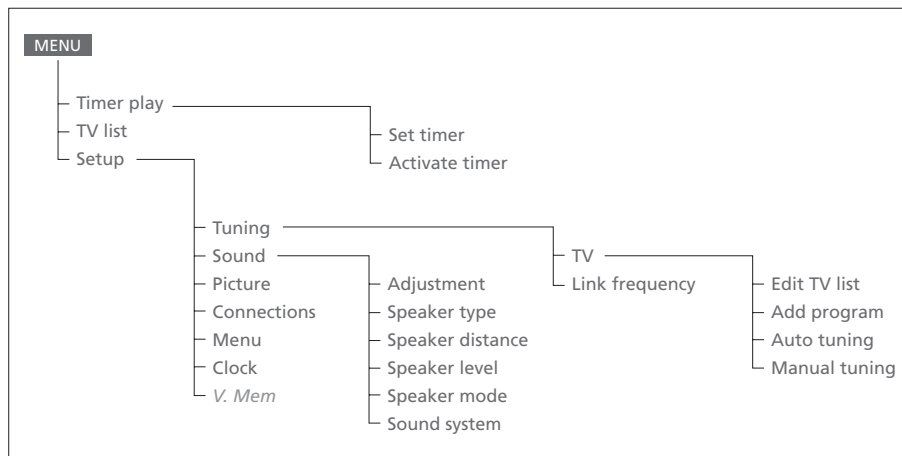

Det utökade skärmmenysystemet. Om det finns grå menyposter eller inte beror på om alternativen i fråga finns i ditt system eller inte. Tryck på MENU på Beo4 för att komma till huvudmenyn.

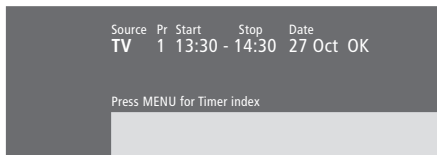

Vad finns i menyn *Set timer...*

Source

Beroende på vad du väljer visar Source antingen att en viss källa ska slås på eller stängas av, eller att systemet ska stängas av. Alternativen* är:

TV

För att slå på TV:n.

V.Mem

För att slå på en videospelare.

CD

För att slå på en CD-spelare.

A.Mem

För att slå på en audiospelare.

Radio

För att slå på en radio.

N.Music, N.Radio

För att spela musik som sparats på en dator eller finns på radiowebsplatser på Internet (för en ansluten dator med BeoLink PC-box).

Standby

För att stänga av BeoVision 4. Observera att om du har andra kompatibla video- och audiosystem anslutna till BeoSystem 2 slås även de av, även om du programmerat att systemen ska vara påslagna.

Pr (programnummer)

Välj önskat kanalnummer.

Start och Stop (start- och stopptider)

Ange med sifferknapparna de tider som du vill att systemet ska slås på respektive av. Om du har valt *Standby* som källa ska du bara ange stopptid.

Date eller Days

Fyll i vilket datum du vill att systemet ska slås på eller stängas av.

OK

När OK är markerat trycker du på GO för att spara timerinställningarna för start eller standby.

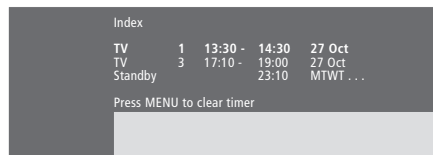

Vad finns i menyn *Timer index...*

I Timer index finns en lista över alla programmerade timerinställningar.

- > Tryck på GO när en timer är markerad för att redigera den.
- > Tryck på MENU när en timerinställning är markerad för att ta bort den.

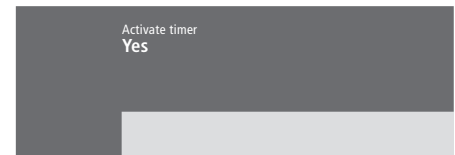

Vad finns i menyn *Activate timer...*

- > Välj Yes för att aktivera dina timerinställningar och välj No för att avaktivera dem.

*Om Radio är tillgängligt visas även CD och A.Mem, oavsett om de är tillgängliga eller inte.



Vad finns i menyn *Edit TV list...*

När TV-listan visas på skärmen har du flera alternativ:

- Flytta TV-kanaler för att ändra ordningen i TV-listan.
- Ta bort oönskade TV-kanaler.
- Namnge eller ändra namn på TV-kanaler.

Mer information finns i avsnittet "Redigera inställda TV-kanaler" på sidan 28 i handboken.

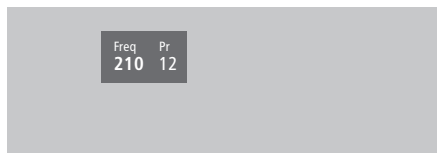

Vad finns i menyn *Add program...*

Freq (frekvens)

Visar frekvensen när du lägger till kanaler med hjälp av *Add program*.

Pr (programnummer)

Visar kanalnumret när du ställer in kanaler med hjälp av *Add program*.

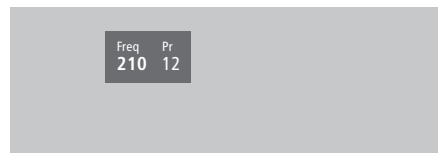

Vad finns i menyn *Auto tuning...*

Freq (frekvens)

Visar frekvensen när du ställer in kanaler med hjälp av *Auto tuning*.

Pr (programnummer)

Visar kanalnumret när du ställer in kanaler med hjälp av *Auto tuning*.

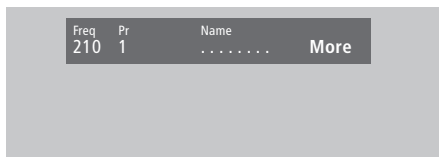

Vad finns i den första menyn

TV manual tuning...

Freq (frekvens)

Sökningen stannar vid den första kanalen som ger en tillräckligt god signal. Om du känner till kanalens exakta frekvens kan du ange den direkt med sifferknapparna på Beo4.

(System)

Om System visas i menyn, ska du kontrollera att rätt sändningssystem visas innan du börjar ställa in.

Pr (programnummer)

Knappa in det kanalnummer (1–99) som du vill ställa in kanalen på.

Name

Namnet du ger kanalen visas i TV-kanallistan. Ett namn kan bestå av upp till åtta tecken bestående av bokstäverna A–Z, siffror och punkter. Mer information finns i avsnittet "Namnge inställda kanaler" på sidan 30 i handboken.

More

Om du behöver ange ytterligare information flyttar du markören till *More* och trycker på GO. En andra meny för manuell inställning visas.

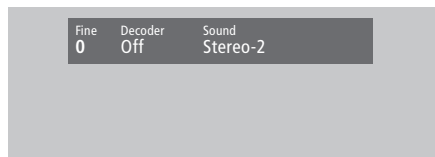

Vad finns i den andra menyn

TV manual tuning...

Fine (finjustering)

TV:n ställer automatiskt in bästa möjliga bild. Närliggande kanaler kan dock orsaka en något försämrad bildkvalitet, och då kan finjustering behövas. Finjusteringsintervallet är +8 till -8.

Decoder

Om det bara finns en ansluten dekoder är alternativen *On* eller *Off*. Om det finns två dekodrar anslutna till BeoSystem 2 kan du välja mellan *Dec1*, *Dec2* eller *Off*.

Sound (mono/stereo/språk)

Flera olika ljudalternativ kan vara tillgängliga för en TV-kanal. Det kan t.ex. vara stereoljud, monoljud eller andra språk.

Även om du sparar ett visst ljud/språk, kan du växla mellan de olika typerna när du tittar på en viss TV-kanal. Mer information om de olika typerna av ljud finns i avsnittet "Ändra ljudtyp eller språk" på sidan 9 i handboken.

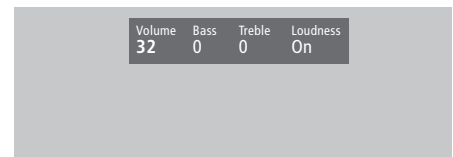

Vad finns i menyn Adjustment...

Volume

Volymnivån kan justeras i steg om två inom intervallet 00 till 72.

Bass

Basen kan justeras i steg om ett inom intervallet +6 till -6. 0 är det neutrala värdet.

Treble

Diskanten kan justeras i steg om ett inom intervallet +6 till -6. 0 är det neutrala värdet.

Loudness

Loudness kan ställas in på *On* eller *Off*. Funktionen Loudness används för att kompensera det mänskliga örats bristande förmåga att uppfatta höga och låga frekvenser. Funktionen Loudness förstärker de låga och höga frekvenserna när du lyssnar på låg volym, så att musiken blir mer dynamisk.

Subwoofer (är bara tillgängligt om du har anslutit en BeoLab 2 subwoofer till BeoSystem 2)

Subwoofern kan justeras i steg om ett inom intervallet +9 till -9. 0 är det neutrala värdet.

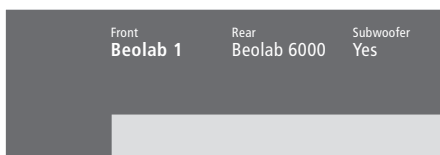

Vad finns i menyn *Speaker type*...

Front

Välj de högtalare du har anslutit bland de tillgängliga alternativen. Om du inte har anslutit högtalare väljer du *None*.

Rear

Välj de högtalare du har anslutit bland de tillgängliga alternativen. Om du inte har anslutit högtalare väljer du *None*.

Subwoofer

Ange om du har anslutit en BeoLab 2 subwoofer. Alternativen är *Yes* och *No*.

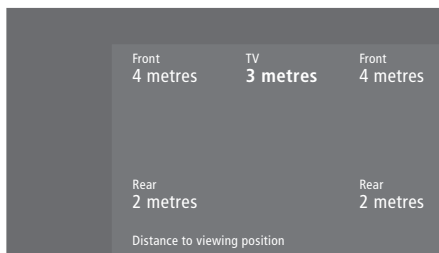

Vad finns i menyn *Speaker distance*...

Front

Välj det ungefärliga avståndet i meter från din plats till var och en av de främre högtalarna.

Rear

Välj det ungefärliga avståndet i meter från din plats till var och en av de bakre högtalarna.

TV

Välj det ungefärliga avståndet i meter från din plats till BeoVision 4.

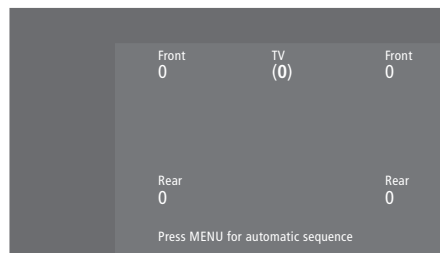

Vad finns i menyn *Speaker level*...

Front

Justera ljudnivån på vänster och höger främre högtalare.

Rear

Justera ljudnivån på vänster och höger bakre högtalare.

Centre

Justera ljudnivån på centerhögtalarna.

– de två alternativen för *Ljudsekvens*

Manual (standardval)

Om du väljer den manuella sekvensen växlar ljudet mellan de högtalare du markerar i menyn. Du kan sedan justera ljudet därefter.

Automatic

Om du väljer den automatiska sekvensen växlar ljudet automatiskt mellan de externa högtalarna ca varannan sekund. Om du vill justera högtalarnivån måste du först flytta markören till den högtalare som ska justeras.

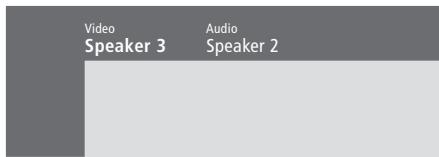

Vad finns på menyn *Speaker mode*...

Video

Du kan förinställa ett högtalarläge för videokällor. Alternativen är följande:
Speaker 3... Centerhögtalarna, de främre högtalarna och BeoLab 2 subwoofer är aktiva.
Speaker 5... Surroundljud från alla högtalarna inklusive BeoLab 2 subwoofer. För program med surroundljud.

Audio

Du kan förinställa ett högtalarläge för anslutna audiokällor. Alternativen är följande:
Speaker 2... Stereoljud i de två främre högtalarna. BeoLab 2 subwoofer är aktiv.
Speaker 4... Förbättrat stereoljud i de främre och bakre högtalarna. BeoLab 2 subwoofer är aktiv.

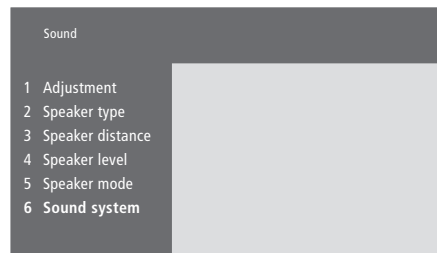

Vad finns i menyn *Sound system*...

Ljudsystemen som kan visas i menyn är: DOLBY 3 STEREO, DOLBY PRO LOGIC, DOLBY DIGITAL, DOLBY D + PRO LOGIC, DTS DIGITAL SURROUND, MONO/STEREO.

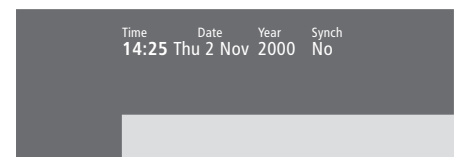

Vad finns i menyn *Clock*...

Time

Visar tiden. Ange den aktuella tiden manuellt med hjälp av sifferknapparna på Beo4.

Date

Visar veckodag och datum.

Year

Visar år.

Synch

För synkronisering av den inbyggda klockan med text-TV.

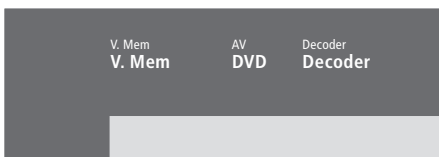

Vad finns i menyn **Connections...**

V.Mem

- V.Mem...* för en videospelare från Bang & Olufsen
- DVD...* för en DVD-spelare
- STB (DTV), STB (V.AUX)...* för en set-top box*
- None...* om inte något har anslutits

AV

- DVD...* för en DVD-spelare
- DVD (YPbr)...* för en DVD-spelare ansluten till uttaget VGA-IN på BeoSystem 2
- STB (DTV), STB (V.AUX)...* för en set-top box*
- V.AUX...* för annan extrautrustning
- Non B&O V.TP2...* för en videospelare som inte är från Bang & Olufsen
- DVD2 ...* för en ansluten DVD-spelare eller videospelare
- DVD2 (YPbr)...* för en andra DVD-spelare eller videospelare ansluten till uttaget VGA-IN på BeoSystem 2
- S-VHS V.TP2...* för en Super-VHS-videobandspelare
- Decoder(2)...* för en andra dekoder. Anslut den primära dekodern till uttaget DECODER
- None...* om inte något har anslutits

Decoder

- Decoder(1)...* för en primär dekoder eller expanderbox
- STB (DTV), STB (V.AUX)...* för en set-top box*
- STB (DTV/YPbr), STB (AUX/YPbr)...* för en set-top box ansluten till uttaget VGA-IN på BeoSystem 2*
- PC (VGA)...* för en PC ansluten till uttaget VGA-IN på BeoSystem 2
- V.AUX...* för annan utrustning som inte är från Bang & Olufsen
- Non B&O V.TP2...* för en videospelare som inte är från Bang & Olufsen
- None...* om inte något har anslutits

**OBS! Välj (DTV) för en primär set-top box och (V.AUX) eller (AUX) för en sekundär set-top box.*

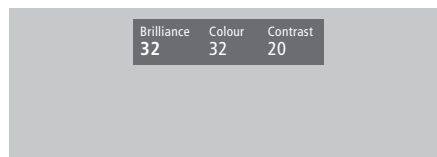

Vad finns i menyn **Picture...**

Brilliance

Bildintensiteten kan justeras i steg om två inom intervallet 00 till 62. 32 är det neutrala värdet.

Colour

Färgintensiteten kan justeras i steg om två inom intervallet 00 till 62. 32 är det neutrala värdet.

Contrast

Bildens kontrast kan justeras i steg om ett inom intervallet 00 till 62. 44 är det neutrala värdet.

För videokällor som använder NTSC-signal finns ett fjärde alternativ som kan justeras – Tint (färgton eller nyans).

Index

Anslutningar

- Ansluta högtalare, 14
- Ansluta skärmen till BeoSystem 2, 7
- Antenn- och nätanslutning, 7
- Audiosystem – ansluta till BeoSystem 2, 26
- Dekoder – AV- eller RF-dekoder, 21
- Dekoder – två dekodrar, 21
- Hörlurar, 12
- Linkanslutningar, 28
- Registrera ytterligare videoutrustning, *handboken s. 32*
- Set-top box – alternativ set-top box-anslutning, 20
- Set-top box – AV-anslutning, 19
- Set-top box – IR-sändare, 19
- Uttagspanel på BeoSystem 2, 12
- Uttagspaneler, 9–12
- Vad finns i menyn *Connections*, 40
- Ytterligare videoutrustning, 18
- DVD-spelare, AV 2 Expander, videobandspelare, videospel, videokamera m.m.

BeoLink

- BeoVision 1 i ett linkrum – anslutning, 30
- BeoVision 4 i ett linkrum – styrning, 31
- Distribuera ljud och bild, 28
- Linkanslutningar, 28
- Linkfrekvens, 29
- Linkuttag – Master Link, 28
- Systemmodulator, 29

Bild

- Bild i bild, *handboken s. 14*
- Få bilden att fylla skärmen, *handboken s. 11*
- Vad finns i menyn *Picture*, 40
- Ändra intensitet, färg eller kontrast, *handboken s. 35*

Dekoder

- Ansluta en AV- eller RF-dekoder, 21
- Ansluta två dekodrar, 21
- Uttagspaneler, 9–12

Displayer och menyer

- Information och menyer som visas, *handboken s. 5*
- Skärmdisplay, *handboken s. 5*
- Skärmmenyer, 34–40

Fjärrkontrollen Beo4

- Använda Beo4, *handboken s. 4*
- Byta batterier i Beo4, 8
- Flytta extra ”knappar”, 33
- Få tillgång till extra videoutrustning via Beo4, *handboken s. 34*
- Introduktion till BeoVision 4 och Beo4, *handboken s. 4*
- Lägg till en „knapp” i Beo4-listan, 32
- Ställa in Beo4, 32
- Ta bort en „knapp” från Beo4-listan, 33

Format

- Välja bildformat, *handboken s. 11*

Hemmabio

- Få bilden att fylla skärmen, *handboken s. 11*
- Välja högtalare för filmljud, *handboken s. 10*

Högtalare

- Ansluta högtalare, 14
- Kalibrera ljudnivån, 16
- Placera externa högtalare, 13
- Ställa in ett standardläge för högtalarna, 17
- Ställa in högtalaravstånd, 15
- Vad finns i menyn *Speaker distance*, 38
- Vad finns i menyn *Speaker level*, 38
- Vad finns i menyn *Speaker mode*, 39
- Vad finns i menyn *Speaker type*, 38
- Välja högtalare för filmljud, *handboken s. 10*

Högupplösta videokällor (HD)

- Ansluta en HD-källa, 22
- Få tillgång till en HD-källa, 23
- Registrera en HD-källa, 23

Hörlurar

- Uttagspanel på BeoSystem 2, 12

IR-mottagare

- Göra Beo4-styrning möjlig – ansluta IR-mottagaren, 6

Kanalinställning

- Flytta inställda TV-kanaler, *handboken s. 29*
- Hitta tillgängliga TV-kanaler, *handboken s. 26*
- Justera inställda kanaler, *handboken s. 28*
- Lägga till nya kanaler, *handboken s. 27*
- Namnge inställda TV-kanaler, *handboken s. 30*
- Ta bort inställda TV-kanaler, *handboken s. 31*
- Vad finns i den andra menyn *TV manual tuning*, 37
- Vad finns i den första menyn *TV manual tuning*, 37
- Vad finns i menyn *Add program*, 36
- Vad finns i menyn *Auto tuning*, 36

Klocka

- Ange inställningar för den inbyggda klockan, *handboken s. 38*
- Vad finns i menyn *Clock*, 39

Kontaktinformation

- Kontakta Bang & Olufsen, *handboken s. 42*

Ljud

- Kalibrera ljudnivån, 16
- Reglera volymen eller stänga av ljudet, *handboken s. 9*
- Ställa in ett standardläge för högtalarna, 17
- Vad finns i menyn *Adjustment*, 37
- Visa namnet på det aktiva ljudsystemet, *handboken s. 37*
- Välja en högtalarkombination, *handboken s. 10*
- Välja högtalare för filmljud, *handboken s. 10*
- Ändra ljudtyp eller språk, *handboken s. 9*
- Ändra volym, bas, diskant eller loudness, *handboken s. 36*

Master Link

- Ansluta och styra ett audiosystem, 26
- BeoVision 4 i ett linkrum, 30
- Distribuera ljud och bild med BeoLink, 28

PC

- Ansluta en PC, 22
- Få tillgång till en PC, 23
- Registrera en PC, 23

Pinkod

Aktivera pinkodsystemet, *handboken s. 22*
 Använda pinkoden, *handboken s. 23*
 Har du glömt din pinkod?, *handboken s. 23*
 Ändra eller ta bort pinkoden, *handboken s. 22*

Placering

Placera BeoVision 4, 4
 Placera externa högtalare, 13

Plasmaskärm

Ansluta skärmen till BeoSystem 2, 7
 Hantera skärmen, 4
 Underhåll, 8
 Uttag, 9

Set-top box

Alternativ set-top box-anslutning, 20
 Set-top box – AV-anslutning, 19
 Set-top box – IR-sändare, 19
 Set-top Box Controller-menyn, *handboken s. 21*
 Styra en set-top box, *handboken s. 20*

Språk

Ändra ljudtyp eller språk, *handboken s. 9*

Surroundljud

Högtalaruppsättning – surroundljud, 13–17
 Uttagspanel för högtalare och digital ingång, 10
 Välja högtalare för film ljud, *handboken s. 10*

Textning

Aktivera textning från text-TV, *handboken s. 13*

Text-TV

Aktivera textning från text-TV, *handboken s. 13*
 Grundläggande text-TV-funktioner, *handboken s. 12*
 Gå direkt till en sida via Fastext, *handboken s. 17*
 Spara favoritsidor på text-TV – minnessidor, *handboken s. 12*
 Text-TV – funktionerna large, mix och reveal, *handboken s. 16*
 Uppdatera text-TV-sidor, *handboken s. 16*

Timern

Aktivera timerfunktionen, *handboken s. 19*
 Ange inställningar för den inbyggda klockan, *handboken s. 38*
 Få BeoSystem 2 att slås på och av automatiskt, *handboken s. 18*
 Timerinställd start via text-TV, *handboken s. 19*
 Vad finns i menyn *Activate Timer*, 35
 Vad finns i menyn *Set Timer*, 35
 Visa, redigera eller ta bort en timerinställning, *handboken s. 19*

TV-kanaler

Flytta inställda TV-kanaler, *handboken s. 29*
 Hitta tillgängliga TV-kanaler, *handboken s. 26*
 Justera inställda kanaler, *handboken s. 28*
 Lägg till nya kanaler, *handboken s. 27*
 Namnge inställda TV-kanaler, *handboken s. 30*
 Ta bort inställda TV-kanaler, *handboken s. 31*
 Vad finns i menyn *Edit TV list*, 36
 Visa kanallistan, *handboken s. 8*
 Välja en TV-kanal, *handboken s. 8*

Underhåll

BeoVision 4, 8
 Byta batterier i Beo4, 8

Uttagspaneler

Ansluta ytterligare utrustning, 18
 Extra uttag, 10
 Uttagspanel för AV och antenn, 9
 Uttagspanel för högtalare och digital ingång, 10
 Uttagspanel på BeoSystem 2, 12
 Uttagspanel på plasmaskärmen, 11

Videokamera

Ansluta en videokamera, 12
 Kopiera från en videokamera, 12
 Titta på videokamerainspelningar på BeoVision 4, 12

Med förbehåll för ändringar av tekniska
specifikationer, funktioner och deras
användning.

